

People Counter Dashboard



Inhaltsverzeichnis

1 KBOX A-330-RPI vorbereiten	2
1.1 Download Image	2
1.2 Image auf Micro SD Card übertragen	2
2 Setup XOVIS Kamera	2
2.1 XOVIS Kamera hinzufügen	2
2.2 Kamera Anmeldeinformationen anpassen	3
2.3 Kamera entfernen.	3
2.4 Zusätzliche Feldbezeichnungen.	4
3 Setup Dashboards	4
3.1 Dashboard hinzufügen.	4
3.2 Dashboard Anmeldeinformationen anpassen	7
3.3 Dashboard entfernen.	7
4 Setup externe Geräte (z.B. externe Applikationsserver)	7
4.1 Externe Geräte hinzufügen	7
4.2 Externe Gerätekonfiguration anpassen	8
4.3 Externe Geräte löschen	8
4.4 Zusätzliche Feldbezeichnungen	9
5 Setup Ausgangssignale externer Geräte	9
5.1 Ausgangssignale hinzufügen	9
5.2 Ausgangssignale anpassen	11
5.3 Ausgangssignale löschen	12
6 Dateien hochladen	12
6.1 Dateien hinzufügen.	12
6.2 Dateien auf dem Server anzeigen	12
6.3 Dateien löschen.	13
7 Benutzer	13
7.1 Benutzer hinzufügen	13
7.2 Benutzerdaten anpassen	14
7.3 Benutzer entfernen	14
8 Browser Konfiguration anpassen	15
8.1 Browser Konfiguration neu laden.	15
9 Netzwerk	16
9.1 Netzwerk Setup.	16
10 Beispielkonfiguration mit Zutrittskontrolle	17
11 Beispiele	19
11.1 So ändern Sie die Kapazität des Dashboards	19
11.2 So setzen Sie den Zähler zurück	19

KBOX A-330-RPI vorbereiten

Download Image

Version	Download Link
1.3.0.1	http://nas0.dnsalias.com:5000/sharing/wZzteL0s7

Image auf Micro SD Card übertragen

1. Image-Datei über den angegebenen Link herunterladen
2. Archiv extrahieren
3. Das Tool **HDDRawCopy1.10Portable** im Archiv verwenden, um das Archiv auf die Micro SD Card zu kopieren

Setup XOVIS Kamera

XOVIS Kamera hinzufügen

1. Zunächst den Menüpunkt **Devices/ Geräte** auswählen.



2. Auf **Add/ Hinzufügen** klicken.

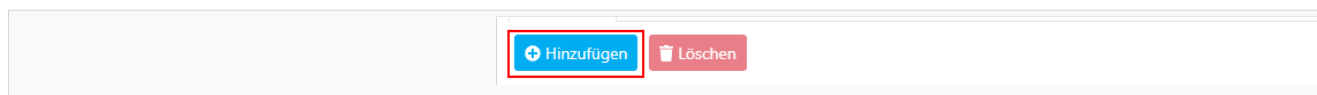

3. Die entsprechenden Angaben der Eingabefelder ausfüllen. Bitte die URL angeben.

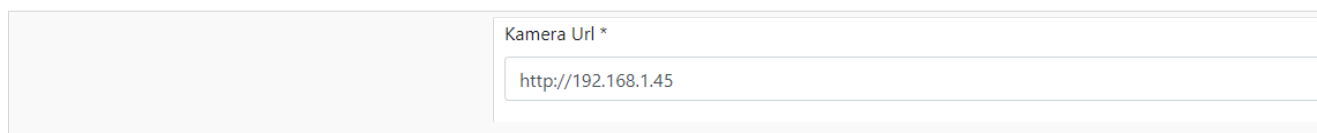
The image shows a form field for 'Kamera Url *'. The input field contains the text 'http://192.168.1.45'. The label 'Kamera Url *' is positioned above the input field.

4. Die Anmeldeinformationen für die Kamera angeben.

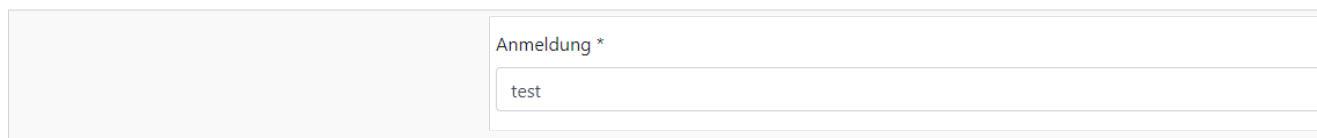
The image shows a form field for 'Anmeldung *'. The input field contains the text 'test'. The label 'Anmeldung *' is positioned above the input field.

5. Das Kennwort angeben.

	Passwort *
	test

6. In diesem Feld wird die URL des Applikationsservers angegeben (Zieladresse für PUSH Benachrichtigungen von der Kamera).

	Push-Server-Url *
	http://localhost:3030

7. Speichern.

	<input type="button" value="✓ Speichern"/> <input type="button" value="✗ Abbrechen"/>
--	---

Kamera Anmeldeinformationen anpassen

1. Wenn die Anmeldeinformationen angepasst werden müssen, bitte hier klicken.

	<input type="checkbox"/> Kamera Url
	<input type="checkbox"/> demo

2 Danach **Edit/ Bearbeiten** auswählen.

	<input type="button" value="✎ Bearbeiten"/> <input type="button" value="🗑 Löschen"/>
--	--

3. Jetzt können hier Anpassungen vorgenommen werden.

4. Anpassungen speichern.

	<input type="button" value="✓ Speichern"/> <input type="button" value="✗ Abbrechen"/>
--	---

Kamera entfernen.

 **HINWEIS**

Achtung! Keine Kameras entfernen, die noch in Benutzung sind

1. Die zu enfernende Kamera bitte auswählen.

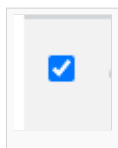

2. Auf den Button Delete/ Löschen klicken.

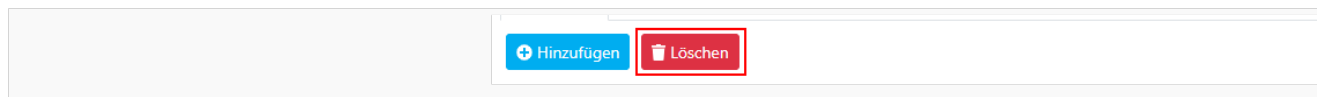

Zusätzliche Feldbezeichnungen.

Das Statussymbol zeigt den Verbindungsstatus der Kamera an. Grün bedeutet, es besteht eine Verbindung zu der Kamera, rot bedeutet, aktuell besteht keine Verbindung zu der Kamera.

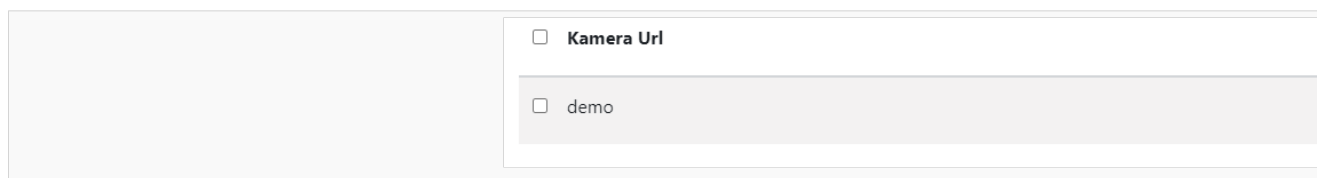

Die Statusverbindung kann auch geprüft werden, wenn man einfach auf den Kameralistenbereich klickt.

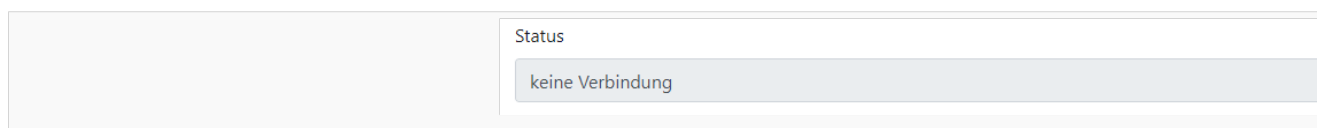

Dieses Feld zeigt den Verbindungsfehler.

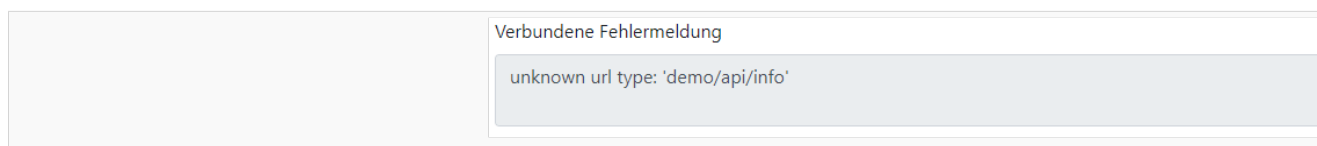

MAC-Adresse der Kamera. Dieses Feld wird automatisch von der Anwendung belegt.

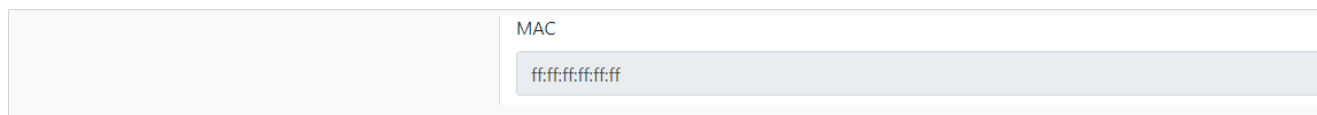

Setup Dashboards

Dashboard hinzufügen.

1. Menüpunkt Dashboard auswählen.



People Counter Dashboard

2. Den Reiter Dashboards auswählen.

3. Auf **Add/ Hinzufügen** klicken.

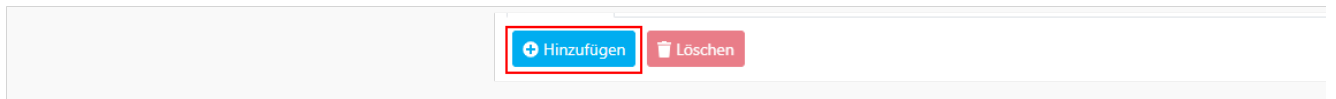

4. Den Namen des Bereiches definieren und eingeben.

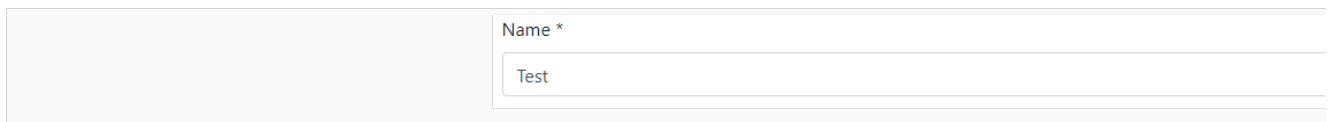

5. Hier sollte ein eindeutiger Name ohne Leerzeichen angegeben werden, der mit einem Kleinbuchstaben beginnt. Dies ist ein Schlüsselwort. Beispiel: Wenn der Name "Test" definiert worden ist, kann man den Namen "test" verwenden..

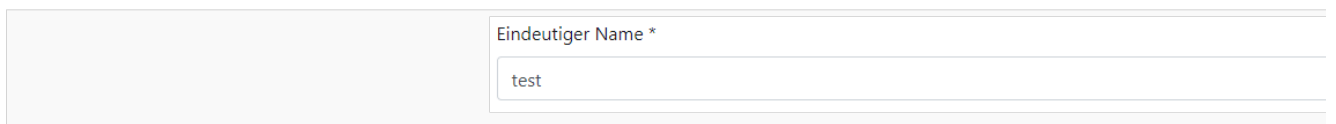

6. Hier kann ein visuelles Layout für die Darstellung angegeben werden. Zum Beispiel:

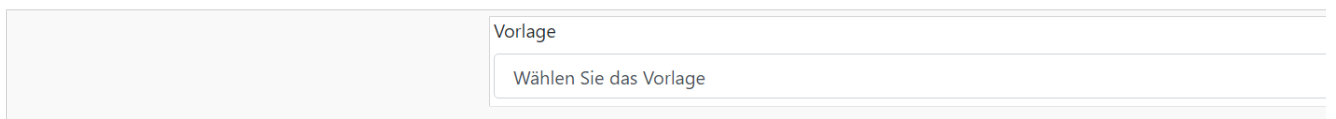

7. Definition des Hintergrundbildes für das "Basic" Layout. Wenn ein Bild importiert werden soll, kann man es hier hochladen. Weitere Details kan man unter diesem Link finden: [Dateien hochladen](#)

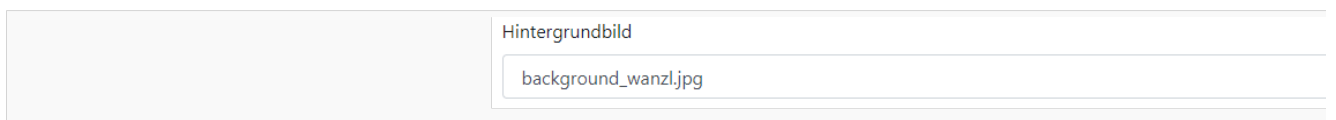

8. Dieses Feld kann verwendet werden, wenn ein Offset für den Zähler angegeben werden soll (z. B. wenn sich bereits Personen in der Nähe befinden, der Zähler der Kamera jedoch Null ist)..

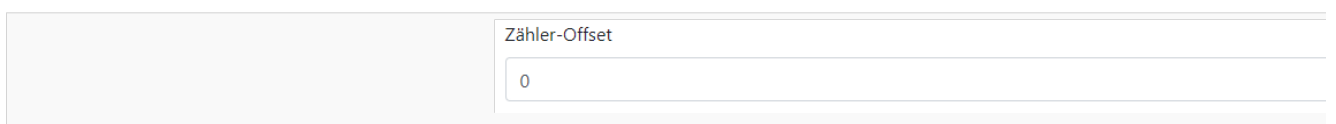

9. Auf **Add/ Hinzufügen** klicken, um eine Kamera hinzuzufügen.

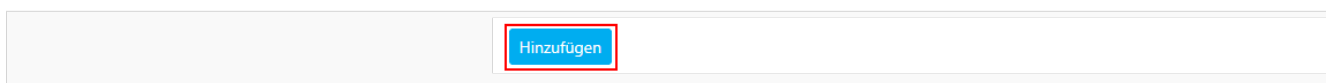

10. Bitte eine Kamera auswählen, die zuvor hinzugefügt wurde. Wenn keine Kamera existiert, bitte auf diesen Link klicken [setup XOVIS cameras](#)

11. Erkennungstyp auswählen.

12. Den Name der Kamera angeben.

	Kamera <input type="text" value="demo"/>	Typ erkennen <input type="text" value="Line"/>	Name der <input type="text" value="Line 0"/>
--	--	--	--

13. Angabe der maximalen Personenanzahl für den zu überwachenden Bereich.

	Kapazität * <input type="text" value="10"/>
--	--

14. Hier kann der Zeitpunkt für ein Zurücksetzen der Kapazität definiert werden. Wenn mehr als 2 Werte angegeben werden, werden die Zeitpunkte durch ein Semikolon getrennt.

	Zeitplan für das Zurücksetzen des Zählers <input type="text" value="06:00;18:00"/>
--	---

Hinzufügen zusätzlicher Sprachen:

15. Eine weitere Sprache wird über den Button **Add/ Hinzufügen** ermöglicht.

	<input type="button" value="Hinzufügen"/>
--	---

16. Sprachauswahl.

	Sprachen <input type="text" value="English"/> <input type="text" value="Deutsch"/>
--	---

17. Intervall in Sekunden zum automatischen Anzeigewechsel.

	Sprach-Timeout(Sec) <input type="text" value="10"/>
--	--

18. Speichern.

	<input type="button" value="Speichern"/> <input type="button" value="Abbrechen"/>
--	---

Dashboard Anmeldeinformationen anpassen

1. Um Dashboard-Daten zu ändern, bitte auf den Dashboard-Listebereich auswählen.

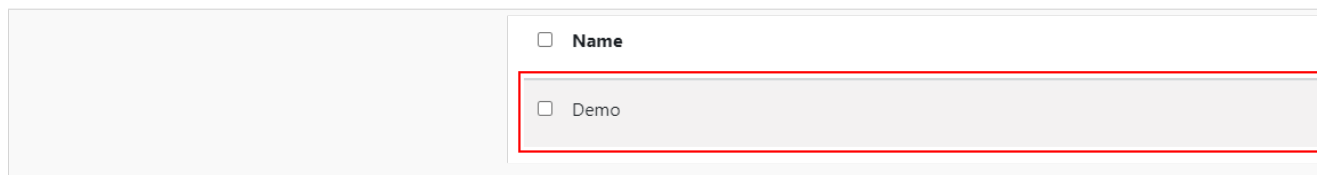

A screenshot of a list interface. It shows a table with two rows. The first row has a checkbox next to the text 'Name'. The second row has a checkbox next to the text 'Demo'. A red rectangular box highlights the second row.

2. Auf **Edit/ Bearbeiten** klicken.

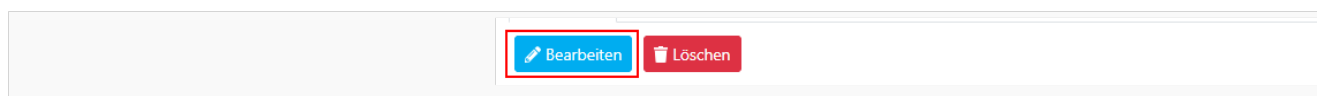

A screenshot of a toolbar containing two buttons: a blue button with a pencil icon labeled 'Bearbeiten' and a red button with a trash icon labeled 'Löschen'. A red rectangular box highlights the 'Bearbeiten' button.

3. Anpassungen vornehmen und Speichern.

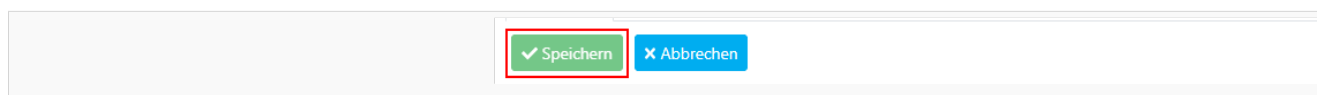

A screenshot of a toolbar containing two buttons: a green button with a checkmark icon labeled 'Speichern' and a blue button with an 'X' icon labeled 'Abbrechen'. A red rectangular box highlights the 'Speichern' button.

Dashboard entfernen.

1. Dashboard markieren.

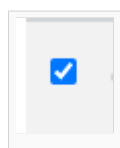

2. Auf **Delete/ Löschen** Button klicken.

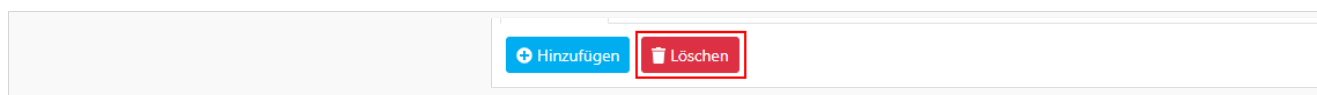

A screenshot of a toolbar containing two buttons: a blue button with a plus icon labeled 'Hinzufügen' and a red button with a trash icon labeled 'Löschen'. A red rectangular box highlights the 'Löschen' button.

Setup externe Geräte (z.B. externe Applikationsserver)

Externe Geräte hinzufügen

1. Menüpunkt **Devices/ Geräte** auswählen.



A screenshot of a navigation menu. It features the 'wanzi' logo on the left and a list of menu items: 'Zuhause', 'Geräte', 'Dashboard', and 'System'. The 'Geräte' item is highlighted with a red rectangular box.

2. **Executable Devices/ Ausführbare Geräte** wählen.

3. Button **Add/ Hinzufügen** klicken.

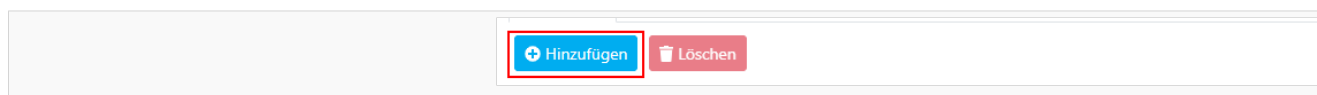

A screenshot of a toolbar containing two buttons: a blue button with a plus icon labeled 'Hinzufügen' and a red button with a trash icon labeled 'Löschen'. A red rectangular box highlights the 'Hinzufügen' button.

4. Typ des Protokolls angeben.

	Typ * KMtronic UDP
--	-----------------------

5. URL des externen Servers angeben.

	URL-Adresse * udp://192.168.1.10:12345
--	---

6. Speichern.

	<input type="button" value="✓ Speichern"/> <input type="button" value="✗ Abbrechen"/>
--	---

Externe Gerätekonfiguration anpassen

1. Auf den Listenbereich für ausführbare Geräte klicken.

<input type="checkbox"/> Name
<input type="checkbox"/> udp://192.168.1.10:12345

2. **Edit/ Bearbeiten** Button auswählen.

<input type="button" value="✎ Bearbeiten"/> <input type="button" value="🗑 Löschen"/>
--

3. Gewünschte Änderungen vornehmen.

4. Speichern.

<input type="button" value="✓ Speichern"/> <input type="button" value="✗ Abbrechen"/>

Externe Geräte löschen

1. Gewünschtes Gerät markieren.

<input checked="" type="checkbox"/>

2. Achtung! Keine Geräte entfernen, die noch benutzt werden. Auf den Button **Delete/ Löschen** klicken.

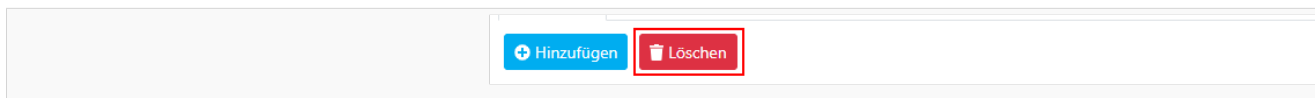

Zusätzliche Feldbezeichnungen

Command Information/ Kommando-Informationen beschreiben Befehle zur Steuerung des Gerätes.

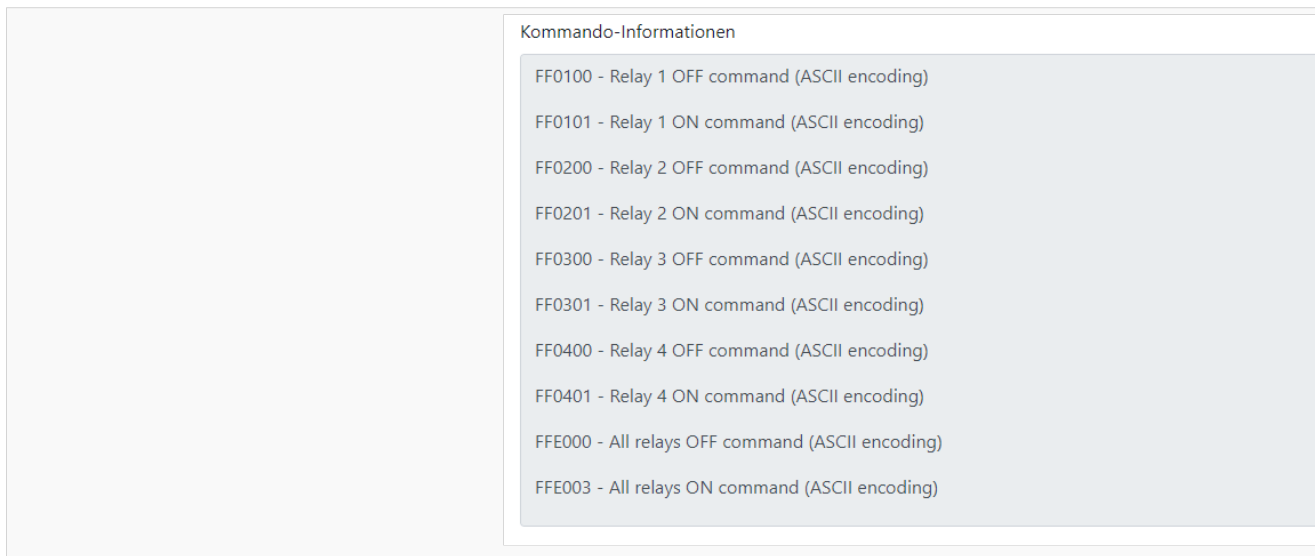

Kommando-Informationen

- FF0100 - Relay 1 OFF command (ASCII encoding)
- FF0101 - Relay 1 ON command (ASCII encoding)
- FF0200 - Relay 2 OFF command (ASCII encoding)
- FF0201 - Relay 2 ON command (ASCII encoding)
- FF0300 - Relay 3 OFF command (ASCII encoding)
- FF0301 - Relay 3 ON command (ASCII encoding)
- FF0400 - Relay 4 OFF command (ASCII encoding)
- FF0401 - Relay 4 ON command (ASCII encoding)
- FFE000 - All relays OFF command (ASCII encoding)
- FFE003 - All relays ON command (ASCII encoding)

Setup Ausgangssignale externer Geräte

Ausgangssignale hinzufügen

1. Menüpunkt **Devices/ Geräte** auswählen.



wanzl Zuhause **Geräte** Dashboard System

2. Reiter **Output Signals/ Ausgangssignale** auswählen.

3. Button **Add/ Hinzufügen** auswählen.

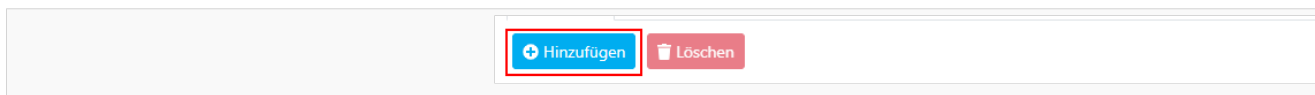

4. Name des Signals definieren.

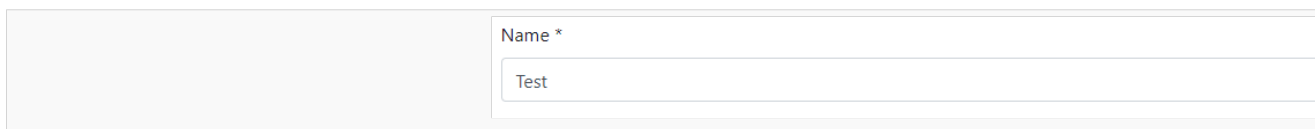

Name *

Test

5. Anzuwendender Bereich auswählen.

	Bereich *
	Demo

6. URL angeben.

	Ausführbare Gerät *
	udp://192.168.1.10:12345

7. Zugehöriges Kommando Einschaltbefehl des ausführbaren Gerätes eingeben.

	Hochrangiger Befehl ⓘ
	FF0101

8. Zugehöriges Kommando Ausschaltbefehl des ausführbaren Gerätes eingeben.

	Befehl auf niedriger Ebene ⓘ
	FF0100

9. Impulslänge definieren (Wert=0 Dauerimpuls An/Aus, Wert > 0 bedeutet Impulslänge).

	Impulszeit, ms
	0

10. Dieses Feld ist erforderlich, um den Zustand der Auslösung anzugeben.

	Bedingung *
	capacity <= count

Information Umgebungsvariablen

Informationen zu Variablen

Variablen	Informationen
capacity	Kapazitäts-Dashboard
availableSeats	Anzahl der verfügbaren Plätze
backgroundImage	Hintergrundbild-URL
peopleNumber	Anzahl der Personen in der Prämisse
offsetCount	Korrektur der Anzahl der Personen in der Prämisse
inCount	Anzahl der eingegebenen Personen
outCount	Anzahl der Ausstiegspersonen

[Schließen](#)

11. Save it.

[✓ Speichern](#) [✗ Abbrechen](#)

Ausgangssignale anpassen

1. Listenbereich auswählen.

Name

Test

2. Auf **Edit/ Bearbeiten** Button klicken.

[✎ Bearbeiten](#) [🗑 Löschen](#)

3. Anpassungen vornehmen.

4. Speichern.

[✓ Speichern](#) [✗ Abbrechen](#)

Ausgangssignale löschen

1. Ausgangssignal markieren.

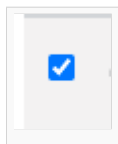

2. Den **Delete/ Löschen** Button betätigen.

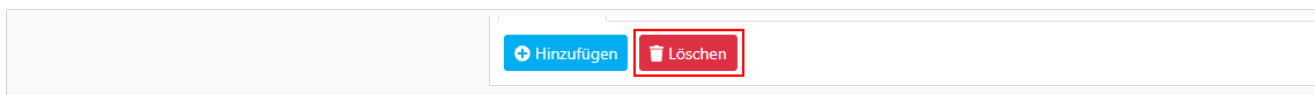

Dateien hochladen

Dateien hinzufügen.

1. Menüpunkt Dashboard auswählen.



2. **Image Assets/ Bild-Assets** Reiter auswählen.

3. Auf den Button **Add/ Hinzufügen** klicken und eine Datei auf dem lokalen Dateisystem auswählen. Nach dem Hochladen erscheint die Datei in der Auswahlliste..

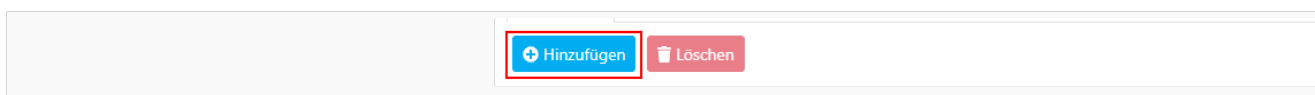

Dateien auf dem Server anzeigen

1. Dateiliste auswählen.

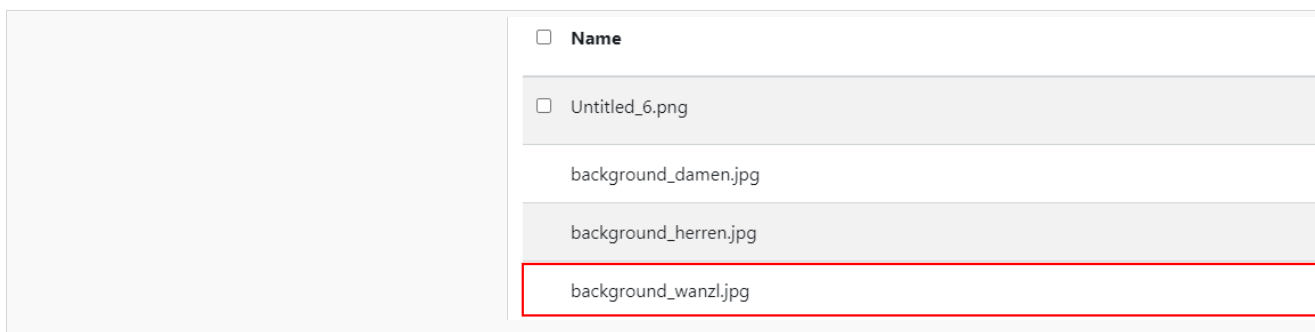

Dateien löschen.

HINWEIS

Achtung! Keine Dateien löschen, die in Benutzung sind.

1. Dateien markieren. Vordefinierte Dateien können nicht gelöscht werden.

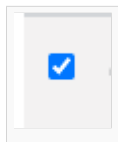

2. Den **Delete/ Löschen** Button klicken.

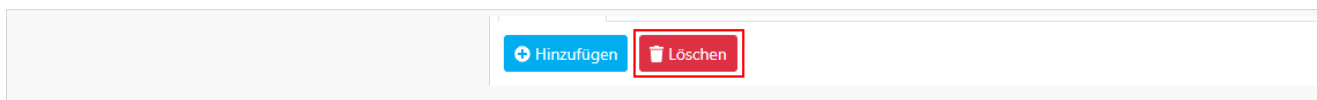

Benutzer

Benutzer hinzufügen

1. Reiter **System** auswählen.



2. **Users/ Benutzer** auswählen.

3. Button **Add/ Hinzufügen** klicken.

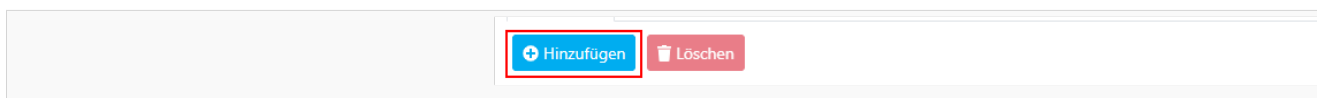

4. **Login/ Anmeldung** für den neuen Anwender auswählen

Anmeldung *

5. **Password/ Passwort** defnieren

Passwort

6. Berechtigungen festlegen. (Administrative Berechtigungen beinhalten Bearbeiten, Erstellen, Löschen und Leseberechtigungen. Standardberechtigungen beinhalten nur Leseberechtigungen.)

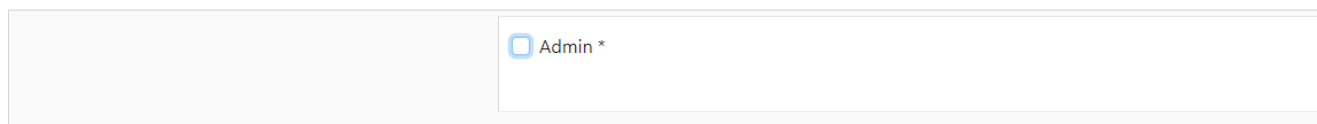

7. Auf **Save/ Speichern** klicken, um die Benutzeranlage abzuschließen.

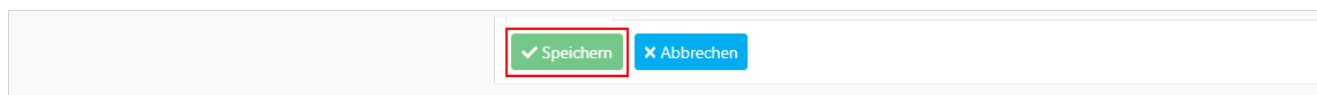

Benutzerdaten anpassen

1. Benutzer aus der Liste auswählen.

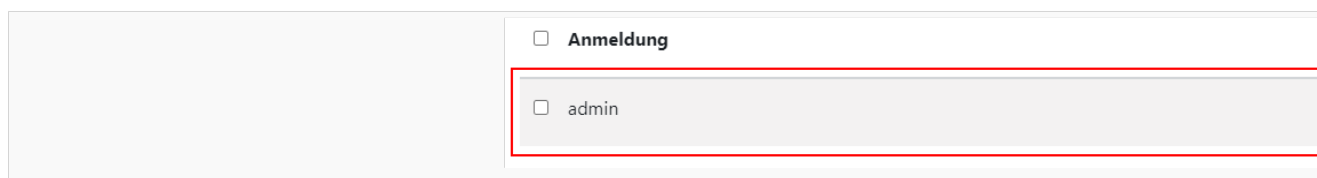

2. Auf **Edit/ Bearbeiten** Button klicken.

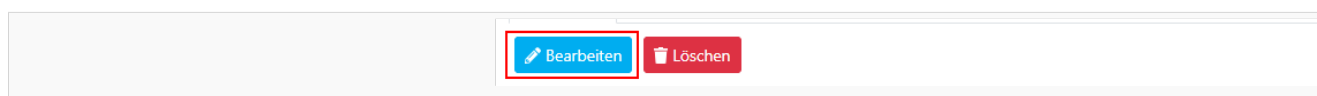

3. Anpassungen vornehmen und Speichern.

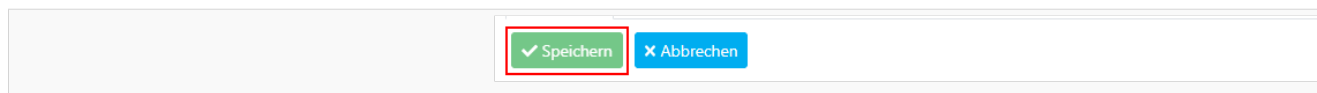

Benutzer entfernen

HINWEIS

Achtung! Keine Benutzer entfernen die noch im Einsatz sind.

1. Benutzer markieren. Vordefinierte Benutzer können nicht entfernt werden.

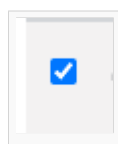

2. Auf Button **Delete/ Löschen** klicken.

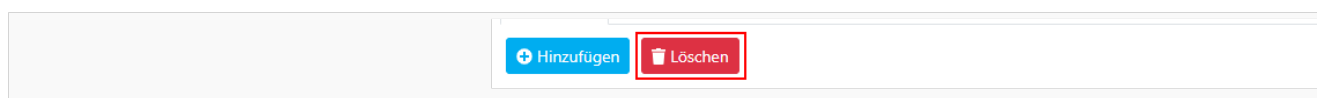

Browser Konfiguration anpassen

Browser Konfiguration neu laden.

1. Menüpunkt **System** auswählen.



2. Reiter **Display/ Bildschirm** auswählen.

3. Sichtbarkeit Mauszeiger definieren.

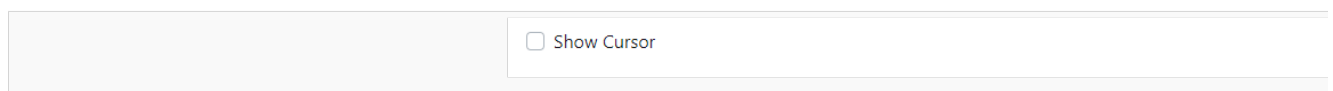

4. URL angeben.

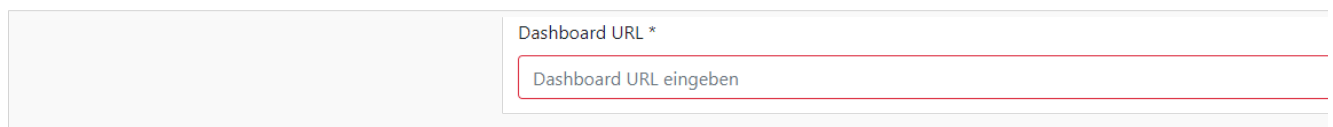

5. Auf **Speichern** Button klicken.

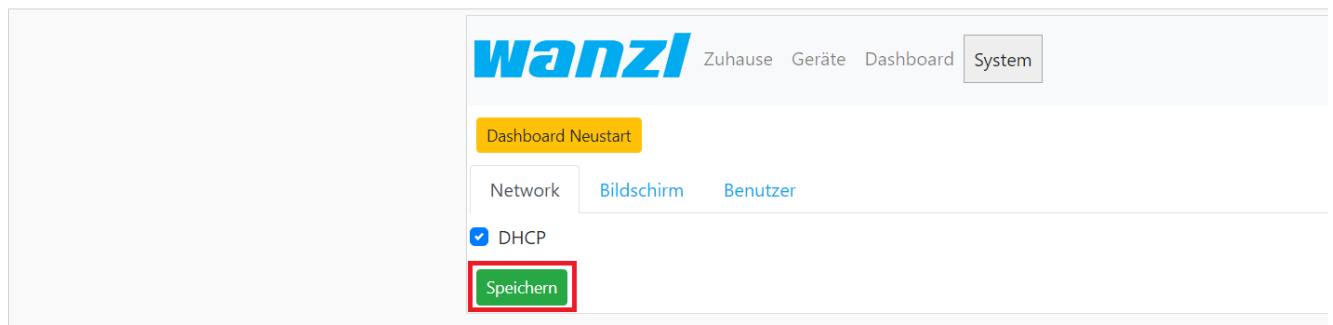

6. Danach auf **Systemneustart** button klicken.

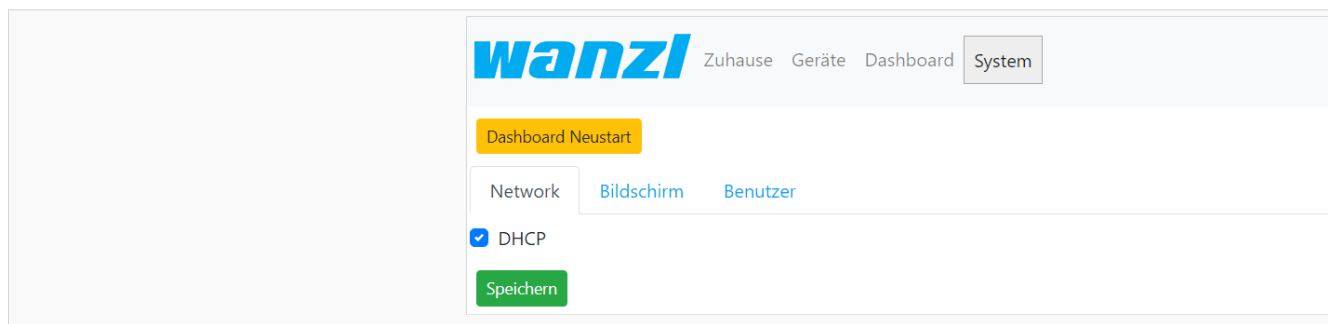

Netzwerk

Netzwerk Setup.

1. Menüpunkt **System** auswählen.



2. Reiter **Netzwerk** auswählen.

Es gibt zwei Konfigurationsarten.

Konfiguration DHCP:

- DHCP auswählen.

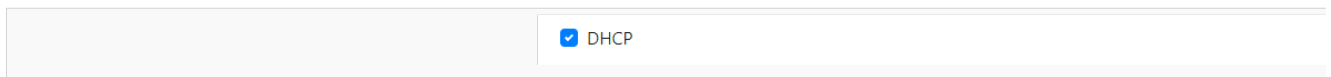

- Button **Speichern** klicken

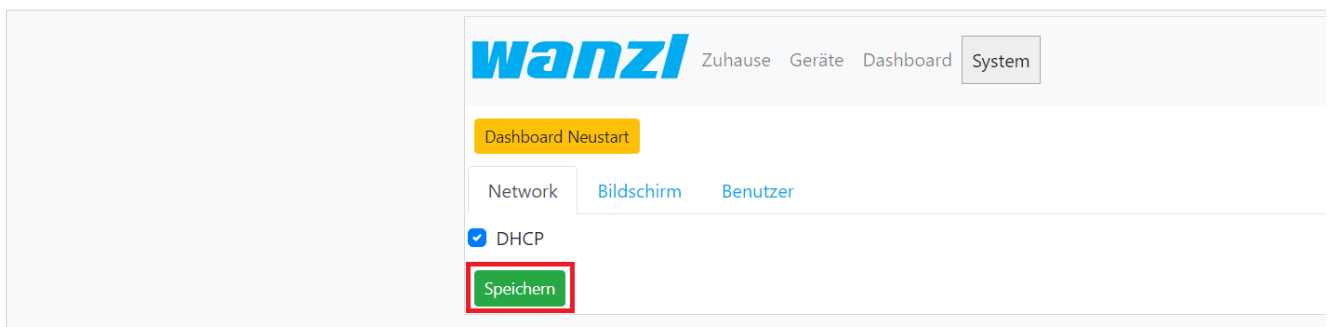

- Button **Systemneustart** klicken. Der DHCP-Server wird alle notwendigen Informationen nach dem Neustart liefern.

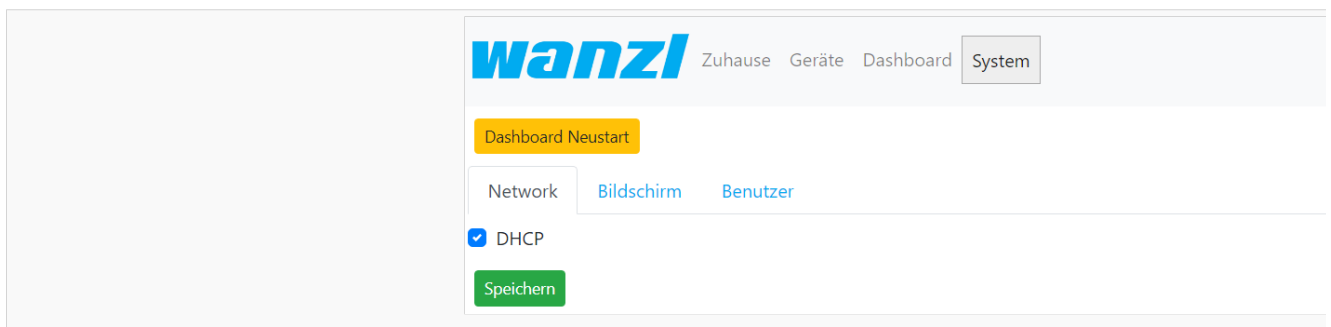

People Counter Dashboard

Konfiguration Statische IP-Adresse:

- IP Adresse angeben.

Address *
192.168.1.66

- Netzmaske angeben.

Netmask *
255.255.255.0

- Gateway Adresse angeben.

Gateway *
192.168.1.1

- DNS Adresse angeben.

DNS Server *
8.8.8.8

- Button **Reload** klicken.

<input type="button" value="Reload"/>

Beispielkonfiguration mit Zutrittskontrolle

Externes Gerät konfigurieren ([KMTronic Herstellerinformation](#))

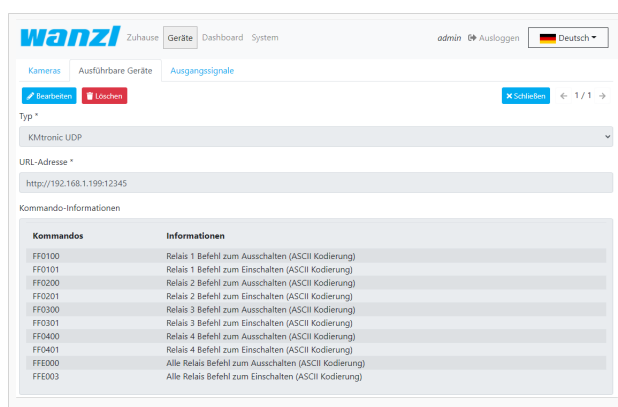

The screenshot shows the WANZL web interface. At the top, there are navigation tabs: 'Zuhause', 'Geräte', 'Dashboard', and 'System'. The user is logged in as 'admin' and the language is set to 'Deutsch'. The main content area is titled 'Ausgangssignale' and shows a list of devices. The selected device is 'KMTronic UDP'. The URL address is 'http://192.168.1.199:12345'. Below this, there is a table of commands and their corresponding information.

Kommandos	Informationen
FF0100	Relais 1 Befehl zum Ausschalten (ASCII Kodierung)
FF0101	Relais 1 Befehl zum Einschalten (ASCII Kodierung)
FF0200	Relais 2 Befehl zum Ausschalten (ASCII Kodierung)
FF0201	Relais 2 Befehl zum Einschalten (ASCII Kodierung)
FF0300	Relais 3 Befehl zum Ausschalten (ASCII Kodierung)
FF0301	Relais 3 Befehl zum Einschalten (ASCII Kodierung)
FF0400	Relais 4 Befehl zum Ausschalten (ASCII Kodierung)
FF0401	Relais 4 Befehl zum Einschalten (ASCII Kodierung)
FFE000	Alle Relais Befehl zum Ausschalten (ASCII Kodierung)
FFE003	Alle Relais Befehl zum Einschalten (ASCII Kodierung)

Die Standardkonfiguration der Netzwerkparameter des externen Gerätes kann der Herstellerseite entnommen werden.

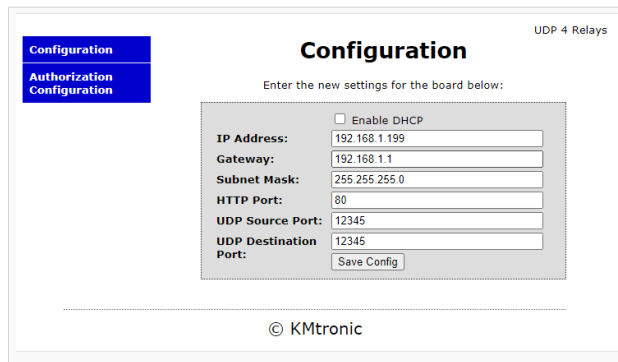

Configuration UDP 4 Relays

Authorization Configuration

Configuration

Enter the new settings for the board below:

Enable DHCP

IP Address: 192.168.1.199

Gateway: 192.168.1.1

Subnet Mask: 255.255.255.0

HTTP Port: 80

UDP Source Port: 12345

UDP Destination Port: 12345

Save Config

© KMtronic

Für dieses externe Gerät gibt es insgesamt 4 Relais mit jeweils einem Schließer/Öffner Kontakt. Im Reiter Ausgangssignale kann man jetzt ein Relais auswählen, welches als Schalter zu der Zutrittskontrolle genutzt wird.

In dieser Konfiguration wird das Relais1 als Schaltkontakt in der Signaldefinition verwendet. Es wird eine Impulslänge von 0 ms definiert, das bedeutet es ist ein An/Aus Schalter. In dieser Konfiguration wird der Schaltimpuls gesetzt, wenn die tatsächliche Personenanzahl größer als die eingestellte Maximalkapazität ist.

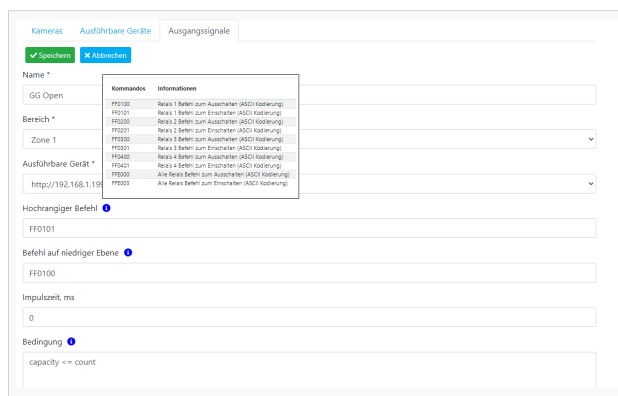

Kameras Ausführbare Geräte Ausgangssignale

Speichern Abbrechen

Name *

GG Open

Kommando	Informationen
FF0100	Relais 1 Befehl zum Ausschalten (ASCII Kodierung)
FF0101	Relais 1 Befehl zum Einschalten (ASCII Kodierung)
FF0200	Relais 2 Befehl zum Ausschalten (ASCII Kodierung)
FF0201	Relais 2 Befehl zum Einschalten (ASCII Kodierung)
FF0300	Relais 3 Befehl zum Ausschalten (ASCII Kodierung)
FF0301	Relais 3 Befehl zum Einschalten (ASCII Kodierung)
FF0400	Relais 4 Befehl zum Ausschalten (ASCII Kodierung)
FF0401	Relais 4 Befehl zum Einschalten (ASCII Kodierung)
FF0500	Aus Relais Befehl zum Ausschalten (ASCII Kodierung)
FF0501	Aus Relais Befehl zum Einschalten (ASCII Kodierung)

Bereich *

Zone 1

Ausführbare Gerät *

http://192.168.1.199

Hochrangiger Befehl

FF0101

Befehl auf niedriger Ebene

FF0100

Impulszeit, ms

0

Bedingung

capacity <= count

In dieser Darstellung wird die technische Verbindungsübersicht dargestellt. Die Signalleitungen werden als NO (Normal Open) mit dem Kontakt U2 E7 auf dem Anschlussboard verbunden. Das bedeutet, bei Überschreiten der Maximalkapazität, sperrt die Zutrittskontrolle.

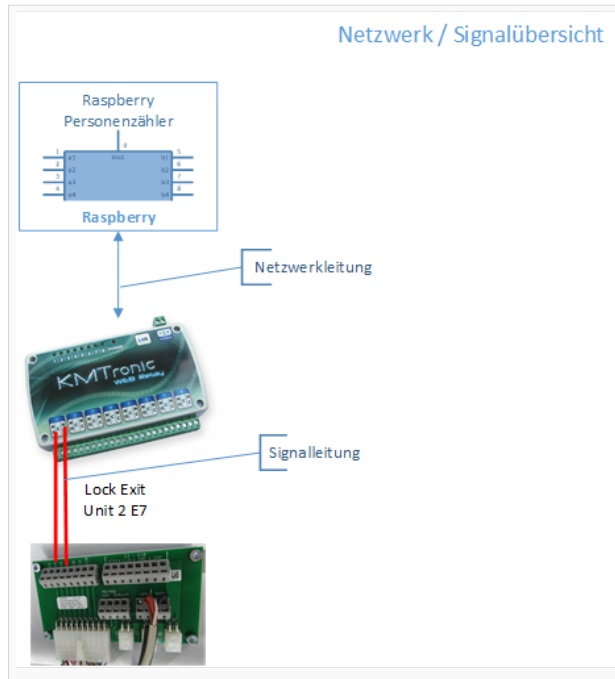

Es können bei Bedarf mehrere Schaltkontakte entsprechend den fachlichen Anforderungen verwendet werden.

Beispiele

So ändern Sie die Kapazität des Dashboards

So setzen Sie den Zähler zurück
